

1.5

シールド線
Shield wires

1

シールド線選定表	66
Selection guide for typical shield wires	
1533 LF (1心 1conductor), 2547 LF (2心 2conductors)	67
1185 TR-64 LF, 1347 TR-64 LF	68
2405 TR-64 LF, 2265 TR-64 LF	69
2481 TR-64 LF (2心 2conductors), 2482 TR-64 LF (3心 3conductors), 2483 TR-64 LF (4心 4conductors)	70
2127 TEW LF (2心 2conductors), 2128 TEW LF (3心 3conductors), 2129 TEW LF (4心 4conductors)	71
1571 LF (1心 1conductor), 2851 LF (2~5心 2~5conductors)	72
1354 LF, 1631 LF (1心 1conductor), 2552 LF, 2623 LF (2心 2conductors)	73
1691 LF (1心 1conductor), 2791 LF (2心 2conductors)	74
1691-SX (CU) LF (1心 1conductor), 2791-SX (CU) LF (2心 2conductors)	75~76

シールド線選定表

Selection guide for typical shield wires

定格温度 Rating temp. (°C)	定格電圧 Rating voltage (V)	UL AWM style	CSA type	絶縁体材料 Insulation material (*2)	シールド Shield (*3)	線心数 No. of conductor	サイズ範囲 Size range (AWG)	ページ Page	
80	30	1571	—	PVC	W	1	36-28	72	
		2851	—	PVC	W	2-5	36-28	72	
		1354	—	IR-PEF	W	1	30-24	73	
		1631	—	IR-PEF	W	1	30-24	73	
		2552	—	IR-PEF	W	2	30-24	73	
		2623	—	IR-PEF	W	2	30-24	73	
		1691	—	IR-FR-PEF	W C	1	30-24	74 75	
		2791	—	IR-FR-PEF	W C	2	30-24	74 75	
	V.N.S. (*1)	1533	—	SR-PVC	W	1	30-16	67	
		2547	—	SR-PVC	W	2	30-16	67	
		300	1185	TR-64	PVC	W	1	UL;30-4/0 CSA;28-14	68
			1347	TR-64	PVC	W	1	UL;26-16 CSA;28-14	68
	2405		TR-64	PVC	W	2	UL;30-16 CSA;28-14	69	
	2265		TR-64	PVC	W	2	UL;26-16 CSA;28-14	69	
	105	300	2481	TR-64	PVC	B	2	UL;26-16 CSA;28-14	70
			2482	TR-64	PVC	B	3	UL;26-16 CSA;28-14	70
2483			TR-64	PVC	B	4	UL;26-16 CSA;28-14	70	
600		2127	TEW	PVC	B	2	UL;28-9 CSA;24-4/0	71	
		2128	TEW	PVC	B	3	UL;28-9 CSA;24-4/0	71	
		2129	TEW	PVC	B	4	UL;28-9 CSA;24-4/0	71	

注

- V.N.S. : 電圧規定なし。(16ページ参照ください)
- 絶縁体略号
PVC ビニル
SR-PVC 半硬質ビニル
IR-PVC 照射架橋ビニル
IR-PEF 照射架橋発泡ポリエチレン
IR-FR-PEF 照射架橋難燃発泡ポリエチレン

3. シールド構造

- W 横巻
B 編組
C CU/PETテープ

Note

- V.N.S. ; Voltage not specified (see page 16)
- Insulation material
PVC Polyvinyl chloride
SR-PVC Semi-rigid PVC
IR-PVC Irradiated cross-linked PVC
IR-PEF Irradiated cross-linked foamed polyethylene
IR-FR-PEF Irradiated cross-linked flame retardant foamed polyethylene

3. Type of shield

- W Wrap (spiral)
B Braid
C CU/PET tape

1.5

非鉛半硬質PVCシールド線

Lead free semi-rigid PVC insulated shield wire

シールド線
Shield wires1533 LF (1心 1conductor)
2547 LF (2心 2conductors)

RoHS対応品

- 定格 Rating 80℃, 電圧規定なし Voltage not specified
- 規格 Standard UL 758
- 日立標準仕様書 Hitachi specification : SP23-90761A (1533) SP23-90762A (2547)

特長

1. RoHS規制対応のPVC絶縁体を使用した環境配慮型電線です。
2. 難燃性UL : VW-1 SC, 電気用品安全法 : -F-
3. 機械的強度, カットスルー抵抗に優れています。

Features

1. Lead free PVC insulation as RoHS complied wires.
2. Flammability : VW-1 SC, -F-
3. Excellent mechanical strength and cut-through resistance.

用途

電子機器の内部配線。
オーディオ, ビデオ機器の内部配線。

Application

Internal wiring for electronic equipment.
Internal wiring for audio/video equipment.

構造・性能 Construction, Properties

1533

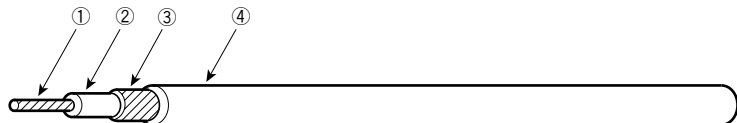

表面表示 (例) : AWM E41447 STYLE 1533 28AWG 80C VW-1SC HITACHI -F- LF
Marking (ex.)

2547

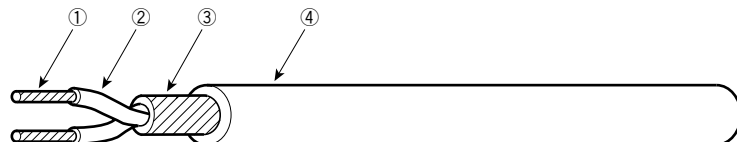

表面表示 (例) : AWM E41447 STYLE 2547 28AWG 80C VW-1SC HITACHI -F- LF
Marking (ex.)

- ① 導体 Conductor
(すずめっき軟銅線 Tinned annealed copper)
- ② 絶縁体 Insulation
(非鉛半硬質PVC Lead free semi-rigid PVC)
- ③ 横巻シールド Spiral shield
(すずめっき軟銅線 Tinned annealed copper)
- ④ ジャケット Jacket
(非鉛耐熱PVC Lead free heat resistant PVC)

UL Style No.	線心数 No. of cond.	導体 Conductor			絶縁体 Insulation		より合せ径 Cabling dia. (mm)	横巻シールド Wrap shield		ジャケット Jacket		最大導体抵抗 Max. cond. resistance at 20℃ (Ω/km)	概算質量 Approx. mass (kg/km)
		AWG サイズ Size	構成 Stranding (No./mm)	外径 Dia. (mm)	標準厚さ Thick. (mm)	外径 Dia. (mm)		素線径 Wire dia. (mm)	外径 Dia. (mm)	標準厚さ Thick. (mm)	外径 Dia. (mm)		
1533	1	28	7/0.127	0.38	0.25	0.88	—	0.10	1.08	0.33	1.74	223	5.6
		26	7/0.16	0.48	0.25	0.98	—	0.10	1.18	0.33	1.84	139	6.5
		24	11/0.16	0.61	0.25	1.11	—	0.10	1.31	0.33	1.97	89.8	7.9
		22	17/0.16	0.76	0.25	1.26	—	0.10	1.46	0.33	2.12	58.1	9.7
2547	2	28	7/0.127	0.38	0.25	0.88	1.76	0.10	1.96	0.33	2.62	228	9.6
		26	7/0.16	0.48	0.25	0.98	1.96	0.10	2.16	0.33	2.82	142	11.4
		24	11/0.16	0.61	0.25	1.11	2.22	0.10	2.42	0.33	3.08	91.6	14.0
		22	17/0.16	0.76	0.25	1.26	2.52	0.12	2.76	0.33	3.42	59.3	18.6
		20	26/0.16	0.94	0.25	1.44	2.88	0.12	3.12	0.33	3.78	39.1	23.6

備考

1. 電気特性
最小絶縁抵抗 (at 15.6℃) : 10MΩ-km
耐電圧 : A.C.2,000V/1min.
2. 標準長, 荷姿 : 305m, たば
3. 認可サイズ範囲 : UL30~16AWG
4. ご要求により編組シールド品も製造致します。
5. 2547 : 3心も製作できます。
6. 絶縁体色相
1心 白 2心 白×赤 3心 白×赤×黄
7. ジャケット色相
茶, 赤, 橙, 黄, 緑, 青, 紫, 灰, 白, 黒, 桃, 空

■品名略号 (例)

UL1533-SW 1×26AWG (7/0.16) LF
UL2547-SW/R 2×24AWG (11/0.16) LF

■品名コード

横巻シールドの場合 : 127
編組シールドの場合 : 128

Note

1. Electrical properties
Min. insulation resistance (at 15.6℃) : 10MΩ-km
Dielectric withstanding voltage : A.C.2,000V/1min.
2. Unit length, Packing : 305m, coil
3. Size range : UL30~16AWG
4. Available in braid shield upon request.
5. 2547 : Available in 3 conductors.
6. Insulation color
1 cond. White 2 cond. White×Red 3 cond. White×Red×Yellow
7. Jacket color
Brown, Red, Orange, Yellow, Green, Blue, Violet, Gray, White, Black, Pink, Lightblue

◆Ordering description (ex.)

UL1533-SW 1×26AWG (7/0.16) LF
UL2547-SW/R 2×24AWG (11/0.16) LF

◆Product I.D.

Spiral shield : 127
Braid shield : 128

1.5 非鉛耐熱PVCシールド線
Lead free heat resistant PVC insulated shield wire

シールド線
Shield wires

1185 TR-64 LF
1347 TR-64 LF

RoHS対応品

- 定格 Rating UL : 80°C, 300V, CSA : 90°C, 600V peak
- 規格 Standard UL 758, CSA C22.2 No.127
- 日立標準仕様書 Hitachi specification : SP23-90824A

特長

1. RoHS規制対応のPVC絶縁体を使用した環境配慮型電線です。
2. 難燃性UL : VW-1 SC, CSA : FT1
電気用品安全法 : F-1
3. UL, CSA共用。

Features

1. Lead free PVC insulation as RoHS complied wires.
2. Flammability : VW-1 SC, FT1, -F-
3. For both UL and CSA.

用途

電子、電気機器の内部配線。

Application

Internal wiring for electronic and electrical equipment.

構造・性能 Construction, Properties

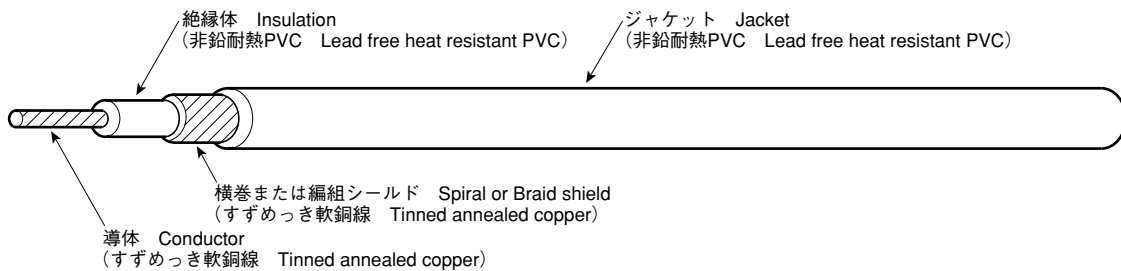

表面表示(例) : **AWM E41447 STYLE 1185 16AWG 80C VW-1SC HITACHI -F- CSA LL28158 TYPE TR-64 90C FT1 LF**
Marking (ex.)

シールドの種類 Type of shield	導体 Conductor			絶縁体 Insulation		シールド Shield		ジャケット Jacket		最大導体抵抗 Max. cond. resistance at 20°C (Ω/km)	概算質量 Approx. mass (kg/km)
	AWGサイズ Size	構成 Stranding (No./mm)	外径 Dia. (mm)	標準厚さ Thick. (mm)	外径 Dia. (mm)	素線径 Wire dia. (mm)	外径 Dia. (mm)	標準厚さ Thick. (mm)	外径 Dia. (mm)		
横巻シールド Spiral shield	28	7/0.127	0.38	0.41	1.20	0.12	1.44	0.41	2.26	223	8.9
	26	7/0.16	0.48	0.41	1.30	0.12	1.54	0.41	2.36	139	10.1
	24	11/0.16	0.61	0.41	1.43	0.12	1.67	0.41	2.49	89.8	11.6
	22	17/0.16	0.76	0.41	1.58	0.12	1.82	0.41	2.64	58.1	13.6
	20	26/0.16	0.94	0.41	1.76	0.12	2.00	0.41	2.82	38.3	16.4
	18	43/0.16	1.21	0.41	2.03	0.12	2.27	0.41	3.09	23.4	21.2
編組シールド Braid shield	28	7/0.127	0.38	0.41	1.20	0.12	1.80	0.41	2.62	223	11.2
	26	7/0.16	0.48	0.41	1.30	0.12	1.90	0.41	2.72	139	12.4
	24	11/0.16	0.61	0.41	1.43	0.12	2.03	0.41	2.85	89.8	14.0
	22	17/0.16	0.76	0.41	1.58	0.12	2.18	0.41	3.00	58.1	16.2
	20	26/0.16	0.94	0.41	1.76	0.12	2.36	0.41	3.18	38.3	19.1
	18	43/0.16	1.21	0.41	2.03	0.12	2.63	0.41	3.45	23.4	24.1
	16	54/0.18	1.53	0.41	2.35	0.12	2.95	0.41	3.77	14.6	30.8

備考

1. 横巻シールド品を標準としますが、編組シールド品の寸法も示します。
2. 電気特性
最小絶縁抵抗 (at 15.6°C) : 10MΩ-km
耐電圧 : A.C.2,000V/1min.
3. 標準長、荷姿 : 305m, たば
4. 認可サイズ : 28AWGは、UL1185になります。
5. 絶縁体色相 : 白
6. ジャケット色相
茶, 赤, 橙, 黄, 緑, 青, 紫, 灰, 白, 黒, 桃, 空

■品名略号(例)

UL1185-SW TR-64 1×26AWG (7/0.16) LF
UL1185-SB TR-64 1×26AWG (7/0.16) LF
UL1347-SW TR-64 1×26AWG (7/0.16) LF
UL1347-SB TR-64 1×26AWG (7/0.16) LF

■品名コード

横巻シールドの場合 : 127
編組シールドの場合 : 128

Note

1. Spiral shield is standard, but braid shield dimensions are also given.
2. Electrical properties
Min. insulation resistance (at 15.6°C) : 10MΩ-km
Dielectric withstanding voltage : A.C.2,000V/1min.
3. Unit length, Packing : 305m, coil
4. Sizu range : 28AWG is UL1185 only.
5. Insulation color : White
6. Jacket color
Brown, Red, Orange, Yellow, Green, Blue, Violet, Gray, White, Black, Pink, Lightblue

◆Ordering description (ex.)

UL1185-SW TR-64 1×26AWG (7/0.16) LF
UL1185-SB TR-64 1×26AWG (7/0.16) LF
UL1347-SW TR-64 1×26AWG (7/0.16) LF
UL1347-SB TR-64 1×26AWG (7/0.16) LF

◆Product I.D.

Spiral shield : 127
Braid shield : 128

1.5 非鉛耐熱PVCシールド線

Lead free heat resistant PVC insulated shield wire

2405 TR-64 LF

2265 TR-64 LF

シールド線
Shield wires

RoHS対応品

- 定格 Rating UL : 80°C, 300V, CSA : 90°C, 600V peak
- 規格 Standard UL 758, CSA C22.2 No.127
- 日立標準仕様書 Hitachi specification : SP23-90825A

特長

1. RoHS規制対応のPVC絶縁体を使用した環境配慮型電線です。
2. 難燃性UL : VW-1 SC, CSA : FT1
電気用品安全法 : -F-
3. UL, CSA共用。

Features

1. Lead free PVC insulation as RoHS complied wires.
2. Flammability : VW-1 SC, FT1, -F-
3. For both UL and CSA.

用途

電子、電気機器の内部配線。

Application

Internal wiring for electronic and electrical equipment.

構造・性能 Construction, Properties

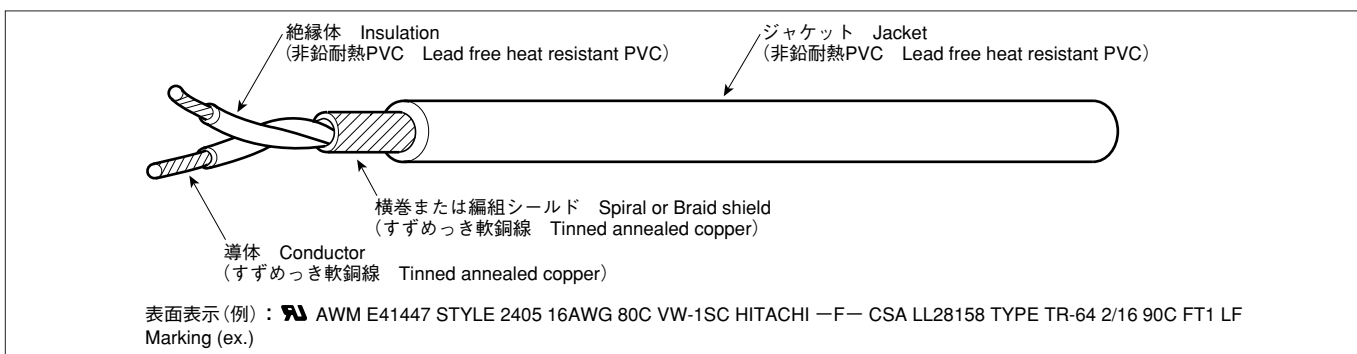

シールドの種類 Type of shield	導体 Conductor			絶縁体 Insulation		より合せ径 Cabling dia. (mm)	シールド Shield		ジャケット Jacket		最大導体抵抗 Max. cond. resistance at 20°C (Ω/km)	概算質量 Approx. mass (kg/km)
	AWG サイズ Size	構成 Stranding (No./mm)	外径 Dia. (mm)	標準厚さ Thick. (mm)	外径 Dia. (mm)		素線径 Wire dia. (mm)	外径 Dia. (mm)	標準厚さ Thick. (mm)	外径 Dia. (mm)		
横巻シールド Spiral shield	28	7/0.127	0.38	0.41	1.20	2.40	0.12	2.64	0.41	3.46	228	15.4
	26	7/0.16	0.48	0.41	1.30	2.60	0.12	2.84	0.41	3.66	142	17.5
	24	11/0.16	0.61	0.41	1.43	2.86	0.12	3.10	0.41	3.92	91.6	20.4
	22	17/0.16	0.76	0.41	1.58	3.16	0.16	3.48	0.41	4.30	59.3	27.1
	20	26/0.16	0.94	0.41	1.76	3.52	0.16	3.84	0.41	4.66	39.1	32.7
	18	43/0.16	1.21	0.41	2.03	4.06	0.18	4.42	0.41	5.24	23.8	44.3
編組シールド Braid shield	16	54/0.18	1.53	0.41	2.35	4.70	0.18	5.06	0.41	5.88	14.9	57.6
	28	7/0.127	0.38	0.41	1.20	2.40	0.12	3.00	0.41	3.82	228	19.8
	26	7/0.16	0.48	0.41	1.30	2.60	0.12	3.20	0.41	4.02	142	22.2
	24	11/0.16	0.61	0.41	1.43	2.86	0.12	3.46	0.41	4.28	91.6	25.4
	22	17/0.16	0.76	0.41	1.58	3.16	0.12	3.76	0.41	4.58	59.3	29.8
	20	26/0.16	0.94	0.41	1.76	3.52	0.12	4.12	0.41	4.94	39.1	35.6
	18	43/0.16	1.21	0.41	2.03	4.06	0.12	4.66	0.41	5.48	23.8	45.8
	16	54/0.18	1.53	0.41	2.35	4.70	0.12	5.30	0.41	6.12	14.9	59.2

備考

1. 横巻シールド品を標準としますが、編組シールド品の寸法も示します。
2. 電気特性
最小絶縁抵抗 (at 15.6°C) : 10MΩ-km
耐電圧 : A.C.2,000V/1min.
3. 標準長、荷姿 : 305m, たび
4. 認可サイズ : 28AWGは、UL2405になります。
5. 3心、4心も製作できます。
6. 絶縁体色相
2心 白×赤 3心 白×赤×黄 4心 白×赤×黄×緑
7. ジャケット色相
茶、赤、橙、黄、緑、青、紫、灰、白、黒、桃、空

■品名略号(例)

UL2405-SW/R TR-64 2×26AWG (7/0.16) LF
UL2405-SB TR-64 2×26AWG (7/0.16) LF
UL2265-SW/R TR-64 2×26AWG (7/0.16) LF
UL2265-SB TR-64 2×26AWG (7/0.16) LF

■品名コード

横巻シールドの場合 : 127
編組シールドの場合 : 128

Note

1. Spiral shield is standard, but braid shield dimensions are also given.
2. Electrical properties
Min. insulation resistance (at 15.6°C) : 10MΩ-km
Dielectric withstanding voltage : A.C.2,000V/1min.
3. Unit length, Packing : 305m, coil
4. Size range : 28AWG is UL2405 only.
5. Available in 3 or 4 conductors.
6. Insulation color
2 cond. White×Red 3 cond. White×Red×Yellow 4 cond. White×Red×Yellow×Green
7. Jacket color
Brown, Red, Orange, Yellow, Green, Blue, Violet, Gray, White, Black, Pink, Lightblue

◆Ordering description (ex.)

UL2405-SW/R TR-64 2×26AWG (7/0.16) LF
UL2405-SB TR-64 2×26AWG (7/0.16) LF
UL2265-SW/R TR-64 2×26AWG (7/0.16) LF
UL2265-SB TR-64 2×26AWG (7/0.16) LF

◆Product I.D.

Spiral shield : 127
Braid shield : 128

1.5 **非鉛耐熱PVCシールド線**
Lead free heat resistant PVC insulated shield wire
シールド線
Shield wires

2481 TR-64 LF (2心 2conductors)
2482 TR-64 LF (3心 3conductors)
2483 TR-64 LF (4心 4conductors)

RoHS対応品

- 定格 Rating UL : 105°C, 300V, CSA : 90°C, 600V peak
- 規格 Standard UL 758, CSA C22.2 No.127
- 日立標準仕様書 Hitachi specification : SP23-90839A

特長

1. RoHS規制対応のPVC絶縁体を使用した環境配慮型電線です。
2. 難燃性UL : VW-1 SC, CSA : FT1
電気用品安全法 : -F-
3. UL, CSA共用。

Features

1. Lead free PVC insulation as RoHS complied wires.
2. Flammability : VW-1 SC, FT1, -F-
3. For both UL and CSA.

用途

耐熱性を要する電子、電気機器の内部配線。

Application

Internal wiring for electronic and electrical equipment requiring heat resistance.

構造・性能 Construction, Properties

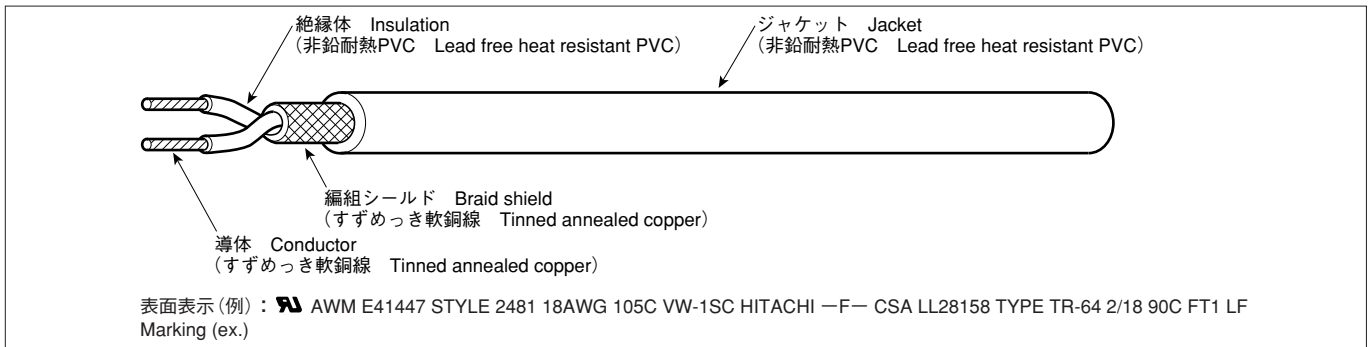

UL Style No.	線心数 No. of cond.	導体 Conductor			絶縁体 Insulation		より合せ径 Cabling dia. (mm)	編組シールド Braid shield		ジャケット Jacket		最大導体抵抗 Max. cond. resistance at 20°C (Ω/km)	概算質量 Approx. mass (kg/km)
		AWG サイズ Size	構成 Stranding (No./mm)	外径 Dia. (mm)	標準厚さ Thick. (mm)	外径 Dia. (mm)		素線径 Wire dia. (mm)	外径 Dia. (mm)	標準厚さ Thick. (mm)	外径 Dia. (mm)		
2481	2	26	7/0.16	0.48	0.41	1.30	2.60	0.12	3.20	0.81	4.82	142	30
		24	11/0.16	0.61	0.41	1.43	2.86	0.12	3.46	0.81	5.08	91.6	34
		22	17/0.16	0.76	0.41	1.58	3.16	0.12	3.76	0.81	5.38	59.3	39
		20	26/0.16	0.94	0.41	1.76	3.52	0.12	4.12	0.81	5.74	39.1	45
		18	43/0.16	1.21	0.41	2.03	4.06	0.12	4.66	0.81	6.28	23.8	56
		16	54/0.18	1.53	0.41	2.35	4.70	0.12	5.30	0.81	6.92	14.9	71
2482	3	26	7/0.16	0.48	0.41	1.30	2.81	0.12	3.41	0.81	5.03	142	34
		24	11/0.16	0.61	0.41	1.43	3.09	0.12	3.69	0.81	5.31	91.6	39
		22	17/0.16	0.76	0.41	1.58	3.41	0.12	4.01	0.81	5.63	59.3	46
		20	26/0.16	0.94	0.41	1.76	3.80	0.12	4.40	0.81	6.02	39.1	55
		18	43/0.16	1.21	0.41	2.03	4.38	0.12	4.98	0.81	6.60	23.8	70
		16	54/0.18	1.53	0.41	2.35	5.08	0.12	5.68	0.81	7.30	14.9	90
2483	4	26	7/0.16	0.48	0.41	1.30	3.15	0.12	3.75	0.81	5.37	142	40
		24	11/0.16	0.61	0.41	1.43	3.46	0.12	4.06	0.81	5.68	91.6	46
		22	17/0.16	0.76	0.41	1.58	3.82	0.12	4.42	0.81	6.04	59.3	54
		20	26/0.16	0.94	0.41	1.76	4.26	0.12	4.86	0.81	6.48	39.1	65
		18	43/0.16	1.21	0.41	2.03	4.91	0.12	5.51	0.81	7.13	23.8	84
		16	54/0.18	1.53	0.41	2.35	5.69	0.12	6.29	0.81	7.91	14.9	110

備考

1. 電気特性
最小絶縁抵抗 (at 15.6°C) : 10MΩ・km
耐電圧 : A.C.2,000V/1min.
2. 標準長、荷姿 : 153m, たば
3. 認可サイズ範囲 : UL26~16AWG, CSA28~14AWG
4. 絶縁体色相
2心 白×黒 3心 白×黒×赤 4心 白×黒×赤×緑
5. ジャケット色相
茶、赤、橙、黄、紫、灰、白、黒
※線心数、サイズにより在庫しています。

■品名略号 (例)
UL2481-SB TR-64 2×22AWG (17/0.16) LF

■品名コード : 128

Note

1. Electrical properties
Min. insulation resistance (at 15.6°C) : 10MΩ・km
Dielectric withstanding voltage : A.C.2,000V/1min.
2. Unit length, Packing : 153m, coil
3. Size range : UL26~16AWG, CSA28~14AWG
4. Insulation color
2 cond. White×Black 3 cond. White×Black×Red 4 cond. White×Black×Red×Green
5. Jacket color
Brown, Red, Orange, Yellow, Violet, Gray, White, Black
※Some stocks are available.

◆Ordering description (ex.)
UL2481-SB TR-64 2×22AWG (17/0.16) LF

◆Product I.D. : 128

1.5 非鉛耐熱PVCシールド線

Lead free heat resistant PVC insulated shield wire

シールド線
Shield wires

2127 TEW LF (2心 2conductors) 2128 TEW LF (3心 3conductors) 2129 TEW LF (4心 4conductors)

RoHS対応品

- 定格 Rating UL : 105°C, 600V
- 規格 Standard UL 758, CSA C22.2 No.127
- 日立標準仕様書 Hitachi specification : SP23-90844B

特長

1. RoHS規制対応のPVC絶縁体を使用した環境配慮型電線です。
2. 難燃性UL : VW-1 SC, CSA : FT1
3. UL, CSA共用。(ただし, 26AWGはULのみ適用)

用途

耐熱性を要する電子, 電気機器の内部配線。

Features

1. Lead free PVC insulation as RoHS complied wires.
2. Flammability : VW-1SC, FT1
3. For both UL and CSA. (26AWG : UL only)

Application

Internal wiring for electronic and electrical equipment requiring heat resistance.

構造・性能 Construction, Properties

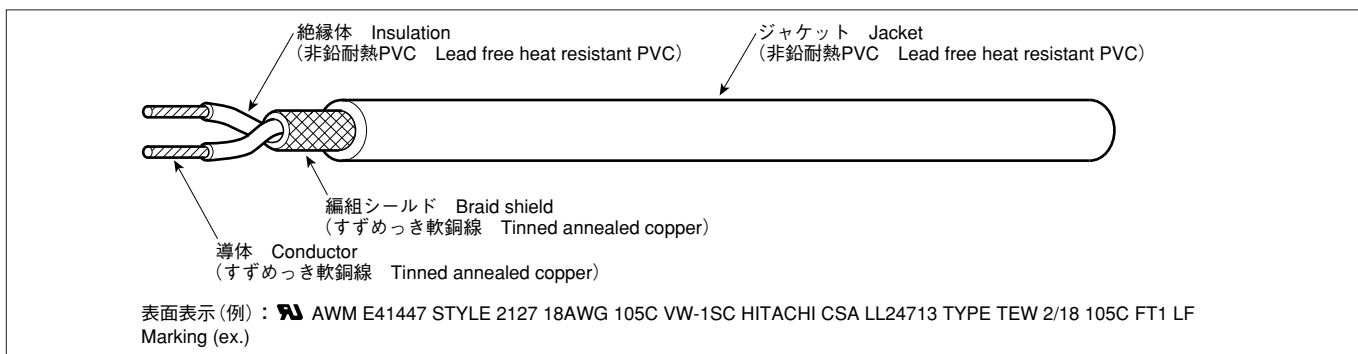

UL Style No.	線心数 No. of cond.	導体 Conductor			絶縁体 Insulation		より合せ径 Cabling dia. (mm)	編組シールド Braid shield		ジャケット Jacket		最大導体抵抗 Max. cond. resistance at 20°C (Ω/km)	概算質量 Approx. mass (kg/km)
		AWG サイズ Size	構成 Stranding (No./mm)	外径 Dia. (mm)	標準厚さ Thick. (mm)	外径 Dia. (mm)		素線径 Wire dia. (mm)	外径 Dia. (mm)	標準厚さ Thick. (mm)	外径 Dia. (mm)		
2127	2	26	7/0.16	0.48	0.81	2.10	4.20	0.12	4.80	0.81	6.42	142	49
		24	11/0.16	0.61	0.81	2.23	4.46	0.12	5.06	0.81	6.68	91.6	52
		22	17/0.16	0.76	0.81	2.38	4.76	0.12	5.36	0.81	6.98	59.3	56
		20	26/0.16	0.94	0.81	2.56	5.12	0.12	5.72	0.81	7.34	39.1	66
		18	43/0.16	1.21	0.81	2.83	5.66	0.12	6.26	0.81	7.88	23.8	76
		16	54/0.18	1.53	0.81	3.15	6.30	0.12	6.90	0.81	8.52	14.9	91
2128	3	26	7/0.16	0.48	0.81	2.10	4.54	0.12	5.14	0.81	6.76	142	56
		24	11/0.16	0.61	0.81	2.23	4.82	0.12	5.42	0.81	7.04	91.6	60
		22	17/0.16	0.76	0.81	2.38	5.14	0.12	5.74	0.81	7.36	59.3	70
		20	26/0.16	0.94	0.81	2.56	5.53	0.12	6.13	0.81	7.75	39.1	78
		18	43/0.16	1.21	0.81	2.83	6.11	0.12	6.71	0.81	8.33	23.8	93
		16	54/0.18	1.53	0.81	3.15	6.80	0.12	7.40	0.81	9.02	14.9	116
2129	4	26	7/0.16	0.48	0.81	2.10	5.08	0.12	5.68	0.81	7.30	142	64
		24	11/0.16	0.61	0.81	2.23	5.40	0.12	6.00	0.81	7.62	91.6	70
		22	17/0.16	0.76	0.81	2.38	5.76	0.12	6.36	0.81	7.98	59.3	81
		20	26/0.16	0.94	0.81	2.56	6.20	0.12	6.80	0.81	8.42	39.1	92
		18	43/0.16	1.21	0.81	2.83	6.85	0.12	7.45	0.81	9.07	23.8	113
		16	54/0.18	1.53	0.81	3.15	7.62	0.12	8.22	0.81	9.84	14.9	142

備考

1. 電気特性
最小絶縁抵抗 (at 15.6°C) : 10MΩ-km
耐電圧 : A.C.2,000V/1min.
2. 標準長, 荷姿 : 153m, たば
3. 認可サイズ範囲 : UL28~9AWG, CSA24~4/0AWG
4. 絶縁体色相
2心 白×黒 3心 白×黒×赤 4心 白×黒×赤×緑
5. ジャケット色相
茶, 赤, 橙, 黄, 緑, 青, 紫, 灰, 白, 黒
※線心数, サイズにより在庫しています。

■品名略号 (例)
UL2127-SB TEW 2×22AWG (17/0.16) LF
UL2129-SB 4×26AWG (7/0.16) LF

■品名コード : 128

Note

1. Electrical properties
Min. insulation resistance (at 15.6°C) : 10MΩ-km
Dielectric withstanding voltage : A.C.2,000V/1min.
2. Unit length, Packing : 153m, coil
3. Size range : UL28~9AWG, CSA24~4/0AWG
4. Insulation color
2 cond. White×Black 3 cond. White×Black×Red 4 cond. White×Black×Red×Green
5. Jacket color
Brown, Red, Orange, Yellow, Green, Blue, Violet, Gray, White, Black
※Some stocks are available.

◆Ordering description (ex.)
UL2127-SB TEW 2×22AWG (17/0.16) LF
UL2129-SB 4×26AWG (7/0.16) LF

◆Product I.D. : 128

1.5 非鉛照射架橋PVC横巻シールド線
Lead free irradiated cross-linked PVC insulated spiral shield wire

シールド線
Shield wires

1571 LF (1心 1conductor)
2851 LF (2~5心 2~5conductors)

RoHS対応品

- 定格 Rating 80°C, 30V
- 規格 Standard UL 758
- 日立標準仕様書 Hitachi specification : SP23-90882A (1571) SP23-90879B (2851)

特長

1. RoHS規制対応のPVC絶縁体を使用した環境配慮型電線です。
2. 難燃性UL : VW-1 SC, 電気用品安全法 : -F-
3. 絶縁体が照射架橋されており、熱的に安定しています。

Features

1. Lead free PVC insulation as RoHS complied wires.
2. Flammability : VW-1 SC, -F-
3. Excellent thermal stability due to irradiated cross-linked insulation.

用途

電子、電気機器の内部配線。

Application

Internal wiring for electronic and electrical equipment.

構造・性能 Construction, Properties

1571

表面表示 (例) : AWM E41447 STYLE 1571 (IR) 28AWG 80C VW-1SC HITACHI -F- LF
Marking (ex.)

① 導体 Conductor
(すずめっき軟銅線 Tinned annealed copper)

② 絶縁体 Insulation
(非鉛照射架橋PVC Lead free irradiated cross-linked PVC)

③ 横巻シールド Spiral shield
(すずめっき軟銅線 Tinned annealed copper)

④ ジャケット Jacket
(非鉛耐熱PVC Lead free heat resistant PVC)

2851

表面表示 (例) : AWM E41447 STYLE 2851 (IR) 28AWG 80C VW-1SC HITACHI -F- LF
Marking (ex.)

UL Style No.	線心数 No. of cond.	導体 Conductor			絶縁体 Insulation		より合せ径 Cabling dia. (mm)	横巻シールド Spiral shield		ジャケット Jacket		最大導体抵抗 Max. cond. resistance at 20°C (Ω/km)	概算質量 Approx. mass (kg/km)
		AWG サイズ Size	構成 Stranding (No./mm)	外径 Dia. (mm)	標準厚さ Thick. (mm)	外径 Dia. (mm)		素線径 Wire dia. (mm)	外径 Dia. (mm)	標準厚さ Thick. (mm)	外径 Dia. (mm)		
1571	1	32	7/0.08	0.24	0.15	0.54	—	0.08	0.70	0.20	1.10	597	2.4
		30	7/0.102	0.30	0.20	0.70	—	0.08	0.86	0.20	1.26	354	3.2
		28	7/0.127	0.38	0.25	0.88	—	0.08	1.04	0.25	1.54	223	4.5
2851	2	32	7/0.08	0.24	0.15	0.54	1.08	0.08	1.24	0.20	1.64	609	4.0
		30	7/0.102	0.30	0.20	0.70	1.40	0.08	1.56	0.20	1.96	361	5.5
		28	7/0.127	0.38	0.25	0.88	1.76	0.08	1.92	0.20	2.32	228	7.5
	3	32	7/0.08	0.24	0.15	0.54	1.17	0.08	1.33	0.20	1.73	609	5.0
		30	7/0.102	0.30	0.20	0.70	1.51	0.08	1.67	0.20	2.07	361	7.0
		28	7/0.127	0.38	0.25	0.88	1.90	0.08	2.06	0.20	2.46	228	9.7
	4	32	7/0.08	0.24	0.15	0.54	1.31	0.08	1.47	0.20	1.87	609	6.0
		30	7/0.102	0.30	0.20	0.70	1.69	0.08	1.85	0.20	2.25	361	8.5
		28	7/0.127	0.38	0.25	0.88	2.13	0.08	2.29	0.20	2.69	228	11.9
	5	32	7/0.08	0.24	0.15	0.54	1.46	0.08	1.62	0.20	2.02	609	7.1
		30	7/0.102	0.30	0.20	0.70	1.89	0.08	2.05	0.20	2.45	361	10.2
		28	7/0.127	0.38	0.25	0.88	2.38	0.08	2.54	0.20	2.94	228	14.3

備考

1. 電気特性
最小絶縁抵抗 (at 15.6°C) : 10MΩ-km
耐電圧 : A.C.500V/1min.
2. 標準長, 荷姿 : 610m, たば
3. ご要求により照射なしも製作できます。
4. 絶縁体色相
1心 白 2心 白×赤 3心 白×赤×青 4心 白×赤×青×黄
5心 白×赤×青×黄×黒
5. ジャケット色相
1571 : 茶, 赤, 橙, 黄, 緑, 青, 紫, 灰, 白, 黒, 桃, 空
2851 : 黒

■品名略号 (例)
UL1571 (IR) -SW 1×32AWG (7/0.08) LF
UL2851 (IR) -SW/R 2×30AWG (7/0.102) LF

■品名コード : 147

Note

1. Electrical properties
Min. insulation resistance (at 15.6°C) : 10MΩ-km
Dielectric withstanding voltage : A.C.500V/1min.
2. Unit length, Packing : 610m, coil
3. Available without irradiation upon request.
4. Insulation color
1 cond. White 2 cond. White×Red 3 cond. White×Red×Blue
4 cond. White×Red×Blue×Yellow 5 cond. White×Red×Blue×Yellow×Black
5. Jacket color
1571 : Brown, Red, Orange, Yellow, Green, Blue, Violet, Gray, White, Black, Pink, Lightblue
2851 : Black

◆Ordering description (ex.)
UL1571 (IR) -SW 1×32AWG (7/0.08) LF
UL2851 (IR) -SW/R 2×30AWG (7/0.102) LF

◆Product I.D. : 147

1.5

非鉛照射架橋発泡PE横巻シールド線

Lead free irradiated cross-linked foamed PE insulated spiral shield wire

シールド線
Shield wires1354 LF, 1631 LF (1心 1conductor)
2552 LF, 2623 LF (2心 2conductors)

RoHS対応品

- 定格 Rating 1354, 2552 : 60°C, 30V 1631, 2623 : 80°C, 30V
- 規格 Standard UL 758
- 日立標準仕様書 Hitachi specification : SP23-90763A (1354, 1631) SP23-90764A (2552, 2623)

特長

1. RoHS規制対応のPVC絶縁体を使用した環境配慮型電線です。
2. 難燃性UL : VW-1, 電気用品安全法 : F-F
3. 絶縁体が照射架橋されており、熱的に安定しています。

Features

1. Lead free PVC insulation as RoHS complied wires.
2. Flammability : VW-1, -F-
3. Excellent thermal stability due to irradiated cross-linked insulation.

用途

オーディオ、ビデオ機器の内部配線。

Application

Internal wiring for audio/video equipment.

構造・性能 Construction, Properties

1354, 1631

表面表示 (例) : AWM E41447 STYLE 1354 28AWG 80C VW-1 HITACHI -F- LF
Marking (ex.)

2552, 2623

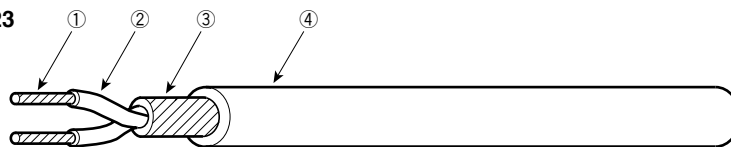
表面表示 (例) : AWM E41447 STYLE 2552 28AWG 80C VW-1 HITACHI -F- LF
Marking (ex.)

- ① 導体 Conductor
(すずめっき軟銅線 Tinned annealed copper)
- ② 絶縁体 Insulation
(照射架橋発泡PE Irradiated cross-linked foamed PE)
- ③ 横巻シールド Spiral shield
(すずめっき軟銅線 Tinned annealed copper)
- ④ ジャケット Jacket
(非鉛耐熱PVC Lead free heat resistant PVC)

UL Style No.	線心数 No. of cond.	導体 Conductor			絶縁体 Insulation	より合せ径 Cabling dia. (mm)	横巻シールド Spiral shield	ジャケット Jacket	静電容量 Capacitance at 20°C (pF/m)		最大導体抵抗 Max. cond. resistance at 20°C (Ω/km)	概算質量 Approx. mass (kg/km)
		AWG サイズ Size	構成 Stranding (No./mm)	外径 Dia. (mm)					線間 Between conductors	コア-シールド間 Between conductor and shield		
1354 1631	1	30	7/0.102	0.30	*0.81	—	0.08	1.47	—	130	354	3.7
		28	7/0.127	0.38	0.95	—	0.10	1.65	—	100	223	5.3
		26	7/0.16	0.48	1.22	—	0.10	2.02	—	100	139	7.5
		24	7/0.203	0.60	1.40	—	0.10	2.10	—	105	87.2	8.9
2552 2623	2	30	7/0.102	0.30	*0.81	1.62	0.10	2.32	65	110	361	7.7
		28	7/0.127	0.38	0.88	1.76	0.10	2.50	65	110	228	9.1
		26	7/0.16	0.48	0.98	1.96	0.10	2.76	65	110	142	11.5
		24	7/0.203	0.60	1.10	2.20	0.12	3.10	75	120	88.0	15.4

備考

1. 電気特性
最小絶縁抵抗 (at 15.6°C) : 1,000MΩ-km
耐電圧 : A.C.500V/1min.
2. 標準長, 荷姿 : 305m, たば
3. *30AWG用絶縁体 : 照射架橋PE
4. 2552, 2623 : 3心, 4心も製作可能です。
5. 絶縁体色相
1心 白 2心 白×赤 3心 白×赤×黄 4心 白×赤×黄×緑
6. ジャケット色相
茶, 赤, 橙, 黄, 緑, 青, 紫, 灰, 白, 黒, 桃, 空

■品名略号 (例)

UL1354-SW 1×26AWG (7/0.16) LF
 UL1631-SW 1×26AWG (7/0.16) LF
 UL2552-SW/R 2×26AWG (7/0.16) LF
 UL2623-SW/R 2×26AWG (7/0.16) LF

■品名コード : 157

Note

1. Electrical properties
Min. insulation resistance (at 15.6°C) : 1,000MΩ-km
Dielectric withstanding voltage : A.C.500V/1min.
2. Unit length, Packing : 305m, coil
3. *Insulation of 30AWG : Irradiated cross-linked PE
4. 2552, 2623 : Available in 3 or 4conductors.
5. Insulation color
1 cond. White 2 cond. White×Red 3 cond. White×Red×Yellow 4 cond. White×Red×Yellow×Green
6. Jacket color
Brown, Red, Orange, Yellow, Green, Blue, Violet, Gray, White, Black, Pink, Lightblue

◆Ordering description (ex.)

UL1354-SW 1×26AWG (7/0.16) LF
 UL1631-SW 1×26AWG (7/0.16) LF
 UL2552-SW/R 2×26AWG (7/0.16) LF
 UL2623-SW/R 2×26AWG (7/0.16) LF

◆Product I.D. : 157

1.5 非鉛照射架橋難燃発泡PE横巻シールド線
Lead free irradiated cross-linked flame retardant foamed PE insulated spiral shield wire

シールド線
Shield wires

1691 LF (1心 1conductor)
2791 LF (2心 2conductors)

RoHS対応品

- 定格 Rating 80°C, 30V
- 規格 Standard UL 758
- 日立標準仕様書 Hitachi specification : SP23-90766A

特長

1. RoHS規制対応のPE絶縁体を使用した環境配慮型電線です。
2. 難燃性UL : VW-1 SC, 電気用品安全法 : -F-
3. 絶縁体が照射架橋されており、熱的に安定しています。

Features

1. Lead free PE insulation as RoHS complied wires.
2. Flammability : VW-1 SC, -F-
3. Excellent thermal stability due to irradiated cross-linked insulation.

用途

オーディオ、ビデオ機器の内部配線。
特に絶縁線心を露出配線する場合に適します。

Application

Internal wiring for audio/video equipment.
Especially suitable for exposed wiring.

構造・性能 Construction, Properties

1691

表面表示(例) : **AWM E41447 STYLE 1691 28AWG VW-1SC HITACHI -F- LF**
Marking (ex.)

2791

表面表示(例) : **AWM E41447 STYLE 2791 28AWG VW-1SC HITACHI -F- LF**
Marking (ex.)

- ① 導体 Conductor
(すずめっき軟銅線 Tinned annealed copper)
- ② 絶縁体 Insulation
(照射架橋発泡難燃PE Irradiated cross-linked flame retardant foamed PE)
- ③ 横巻シールド Spiral shield
(すずめっき軟銅線 Tinned annealed copper)
- ④ ジャケット Jacket
(非鉛耐熱PVC Lead free heat resistant PVC)

UL Style No.	線心数 No. of cond.	導体 Conductor			絶縁体 Insulation		より合せ径 Cabling dia. (mm)	横巻シールド Spiral shield	ジャケット Jacket	静電容量 Capacitance at 20°C (pF/m)		最大導体抵抗 Max. cond. resistance at 20°C (Ω/km)	概算質量 Approx. mass (kg/km)
		AWG サイズ Size	構成 Stranding (No./mm)	外径 Dia. (mm)	外径 Dia. (mm)	素線径 Wire dia. (mm)		外径 Dia. (mm)	線間 Between conductors	コア-シールド間 Between conductor and shield			
1691	1	30	7/0.102	0.30	0.74	—	0.10	1.44	—	130	354	3.9	
		28	7/0.127	0.38	0.95	—	0.10	1.65	—	120	223	5.2	
		26	7/0.16	0.48	1.20	—	0.10	1.90	—	120	139	6.7	
		24	7/0.203	0.60	1.40	—	0.10	2.10	—	130	85.9	8.9	
2791	2	30	7/0.102	0.30	0.76	1.52	0.10	2.26	60	110	361	6.9	
		28	7/0.127	0.38	0.88	1.76	0.10	2.50	60	110	228	8.5	
		26	7/0.16	0.48	0.98	1.96	0.10	2.82	70	110	142	10.9	
		24	7/0.203	0.60	1.10	2.20	0.12	3.10	80	135	88.0	14.4	

備考

1. 電気特性
最小絶縁抵抗 (at 15.6°C) : 1,000MΩ-km
耐電圧 : A.C.500V/1min.
 2. 標準長、荷姿 : 305m, たば
 3. 2791 : 3心、4心も製作可能です。
 4. 絶縁体色相
1心 白 2心 白×赤 3心 白×赤×黄 4心 白×赤×黄×緑
 5. ジャケット色相
茶、赤、橙、黄、緑、青、紫、灰、白、黒、桃、空
- ※サイズ、色相により在庫しています。

Note

1. Electrical properties
Min. insulation resistance (at 15.6°C) : 1,000MΩ-km
Dielectric withstanding voltage : A.C.500V/1min.
 2. Unit length, Packing : 305m, coil
 3. 2791 : Available in 3 or 4 conductors.
 4. Insulation color
1 cond. White 2 cond. White X Red 3 cond. White X Red X Yellow 4 cond. White X Red X Yellow X Green
 5. Jacket color
Brown, Red, Orange, Yellow, Green, Blue, Violet, Gray, White, Black, Pink, Lightblue
- ※Some stocks are available.

■品名略号(例)
UL1691-SW 1×28AWG (7/0.127) LF
UL2791-SW/R 2×28AWG (7/0.127) LF

◆Ordering description (ex.)
UL1691-SW 1×28AWG (7/0.127) LF
UL2791-SW/R 2×28AWG (7/0.127) LF

■品名コード : 157

◆Product I.D. : 157

1.5

非鉛圧接シールド線

Lead free one-touch shield wire for I.D.C

シールド線
Shield wires1691-SX (CU) LF (1心 1conductor)
2791-SX (CU) LF (2心 2conductors)

RoHS対応品

- 定格 Rating 80°C, 30V
- 規格 Standard UL 758
- 日立標準仕様書 Hitachi specification : SP23-90925A, SP23-90935A (P=2.0, 28AWG Side-drain wire type)
SP23-90936A (P=2.0, 28AWG Center-drain wire type)
SP23-90781A, SP23-90788A (P=2.0, 26AWG Side-drain wire type)
SP23-90789A (P=2.0, 26AWG Center-drain wire type)
SP23-90937A (P=2.5, Side-drain wire type)
SP23-90938A (P=2.5, Center-drain wire type)

特長

1. 難燃性UL : VW-1 SC, 電気用品安全法 : -F-
2. シールドテープがドレンワイヤと直接接触しているため、シールド効果に優れています。
3. 各心シールド構造ですので、クロストーク特性に優れています。
4. 絶縁体が照射架橋されており、ボードインタイプコネクタに使用できます。
5. 配線に合わせて、ドレンワイヤが端にあるタイプ(サイドドレン)と中央にあるタイプ(センタードレン)の2種類があります。

Features

1. Flammability : VW-1 SC, -F-
2. Good electrical contact between drain wire and shielding allows good shield effect.
3. Good cross-talk properties due to individual shielded construction.
4. Irradiated cross-linked insulation can be applied for board-in type connector.
5. Both side-drain wire type and center-drain wire type are available.

用途

オーディオ, ビデオ, TV, 事務機器の内部配線。

Application

Internal wiring for audio/video, TV, and business equipment, etc.

端末処理方法 Treatment process

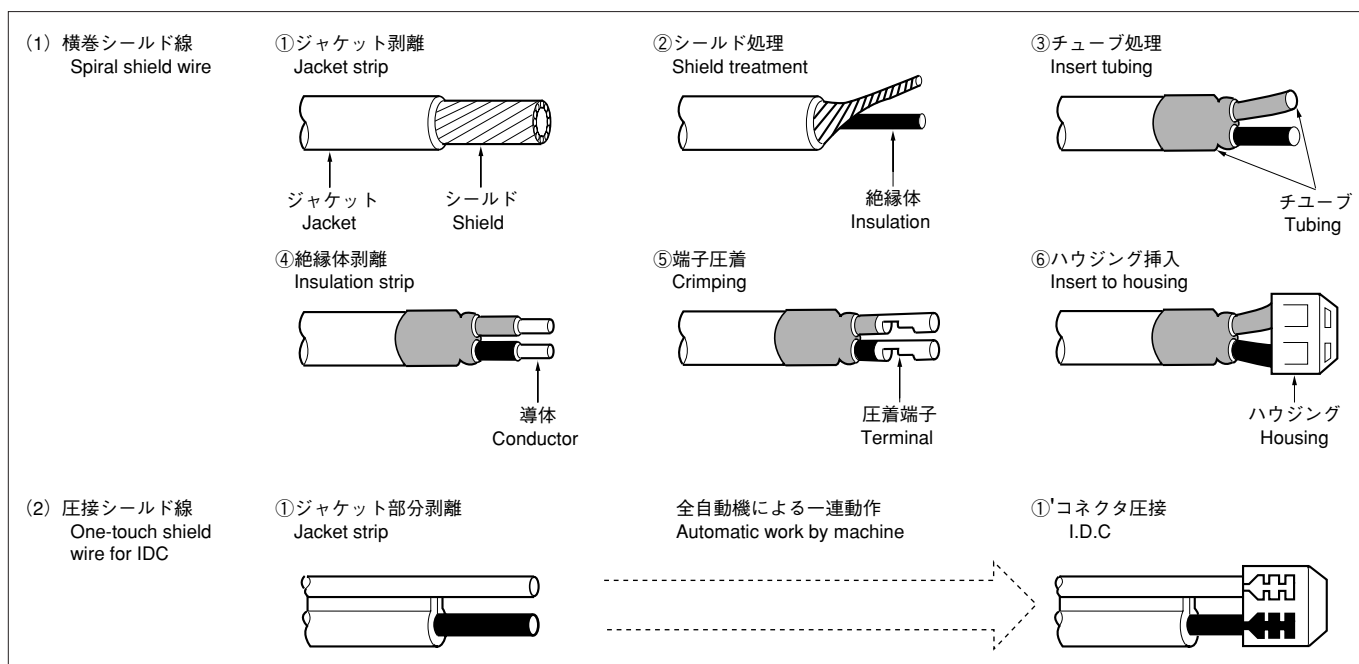

構造・性能 Construction, Properties

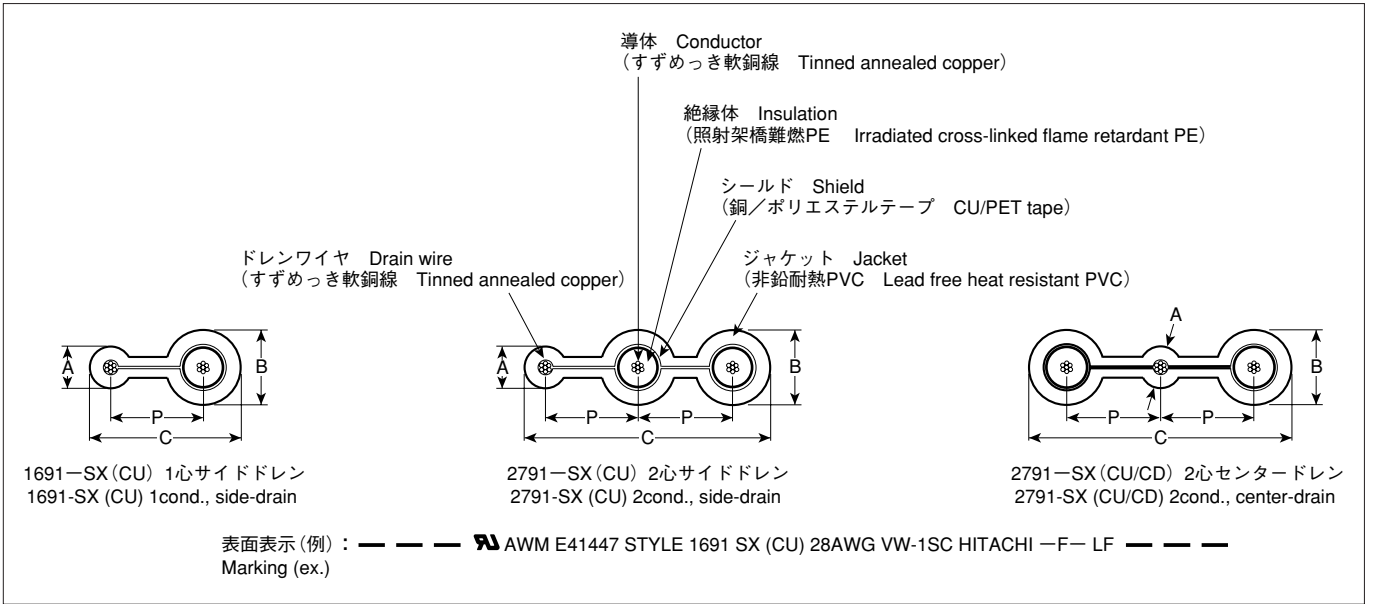

ドレンタイプ Drain type	UL Style No.	線心数 No. of cond.	導体 Conductor			絶縁体 Insulation	ドレンワイヤ Drain wire			ジャケット Jacket		標準 静電容量 Nominal capacitance at 1kHz (pF/m)	概算質量 Approx. mass (kg/km)	標準長 Unit length (m)
			AWG サイズ Size	構成 Stranding (No./mm)	外径 Dia. (mm)		AWG サイズ Size	構成 Stranding (No./mm)	外径 Dia. (mm)	ピッチ Pitch [P] (mm)	外径 Dia. [AxBxC] (mm)			
サイドドレン Side drain	1691	1	28	7/0.127	0.38	0.96	28	7/0.127	0.38	2.0	0.92 ×1.70 ×3.31	145	6	750
						0.96						165	7	
	2791	2	26	7/0.16	0.48	1.30	26	7/0.16	0.48	2.5	1.30 ×2.10 ×4.20	115	10	500
												165	12	
センタードレン Center drain	2791	2	28	7/0.127	0.38	0.96	28	7/0.127	0.38	2.0	0.92 ×1.70 ×5.31	145	11	500
						0.96						165	12	
	2791	2	26	7/0.16	0.48	1.30	26	7/0.16	0.48	2.5	1.30 ×2.10 ×7.10	115	16	300
												165	12	

備考

- 電気特性
 - 最大導体抵抗 (at 20°C) : 28AWG : 223 Ω/km
: 26AWG : 139 Ω/km
 - 最小絶縁抵抗 (at 20°C) : 1,000M Ω -km
 - 耐電圧 : A.C.500V/1min.
- シールド厚さ : 0.02mm
- 荷姿 : リール (P-30K)

■品名略号(例)

1心サイドドレン, P=2.0mmの場合:
UL1691-SX (CU) 1×26AWG (7/0.16) LF P=2.0
2心センタードレン, P=2.5mmの場合:
UL2791-SX (CU/CD) 2×26AWG (7/0.16) LF P=2.5

■品名コード : 15C

Note

- Electrical properties
 - Max. conductor resistance (at 20°C) : 28AWG : 223 Ω/km
: 26AWG : 139 Ω/km
 - Min. insulation resistance (at 20°C) : 1,000M Ω -km
 - Dielectric withstanding voltage : A.C.500V/1min.
- Shield thickness : 0.02mm
- Packing : Spool (P-30K)

◆Ordering description (ex.)

1conductor, Side-drain, P=2.0mm :
UL1691-SX (CU) 1×26AWG (7/0.16) LF P=2.0
2conductors, Center-drain, P=2.5mm :
UL2791-SX (CU/CD) 2×26AWG (7/0.16) LF P=2.5

◆Product I.D. : 15C